

mdf italia



© COPYRIGHT 2024 MDF ITALIA SRL SOCIETA' UNIPERSONALE

2019

MINIMA 3.0 SIDEBOARD

Designer Bruno Fattorini

Minima 3.0 by Metrica - design Bruno Fattorini.

Organizza gli spazi e contribuisce alla definizione dell'ambiente.

Minima 3.0 nella versione Sideboard è una madia che si presta a diverse funzioni e offre uno spazio di contenimento aggiuntivo.

Linee essenziali e carattere senza tempo contraddistinguono questo complemento d'arredo che in soggiorno o in ingresso può servire come piano d'appoggio, per contenere libri od oggettistica, mentre nella sala da pranzo costituisce una valida soluzione per riporre in ordine servizi e accessori. Bifacciale, questa madia può essere posta anche centro stanza per dividere gli spazi.

Disponibile in 8 configurazioni predefinite con altezza 64 o 100 cm e in 4 colori - bianco, grigio grafite, grigio ombra e nichel perla - è dotata di top materico rivestito in noce nazionale oppure pietra ricostruita bianco Calce e nero Ardesia e può essere personalizzata con contenitori oppure cassette.

STRUTTURA

Montanti e ripiani realizzati in estrusione di alluminio ed assemblati tra loro con l'utilizzo di un invisibile sistema di giunzione in grado di conferire alla struttura stabilità e una particolare resistenza ai carichi.

Montante in alluminio sezione 1,5x1,5 cm e mensola spessore 1,5 cm.

I montanti terminali sono dotati di tappo di chiusura in estrusione di alluminio con innesto a pressione.

Disponibile con mensola top materica spessore 5 cm, realizzata in legno tamburato rivestita in pietra ricostruita bianco Calce e nero Ardesia e noce nazionale. In noce nazionale non disponibile per composizioni superiori a L300.

CONFIGURAZIONI

Composizione SB-1 L184 P39 H64/H100 cm

Composizione SB-2 L244 P39 H64/H100 cm

Composizione SB-3 L276 P39 H64/H100 cm

Composizione SB-4 L366 P39 H64/H100 cm

CONTENITORI P39

Contenitori L90 o L120 cm, con ribalta o con 2 cassetti, da aggiungere alla composizione:

Sideboard SB-1 L184 H64 ordinare 2 contenitori L90 cm; per H100 ordinare 4 contenitori L90 cm.

Sideboard SB-2 L244 H64 ordinare 2 contenitori L120 cm; per H100 ordinare 4 contenitori L120 cm.

Sideboard SB-3 L276 H64 ordinare 3 contenitori L90 cm; per H100 ordinare 6 contenitori L90 cm.

Sideboard SB-4 L366 H64 ordinare 3 contenitori L120 cm; per H100 ordinare 6 contenitori L120 cm.

Questi contenitori sono posizionati in appoggio all'interno della struttura. Realizzati in fibra di legno a media densità, disponibile nella finitura laccata opaca bianca, nichel perla, grigio ombra, o nella variante essenza in legno naturale nero.

MINIMA 3.0 SIDEBORD

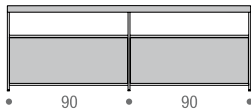

composizione SB-1 L184 P39 H64 cm
da aggiungere 2 contenitori L90

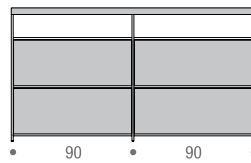

composizione SB-1 L184 P39 H100 cm
da aggiungere 4 contenitori L90

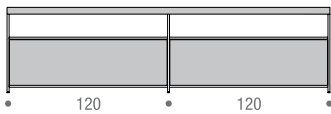

composizione SB-2 L244 P39 H64 cm
da aggiungere 2 contenitori L120

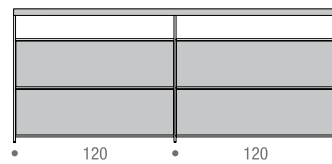

composizione SB-2 L244 P39 H100 cm
da aggiungere 4 contenitori L120

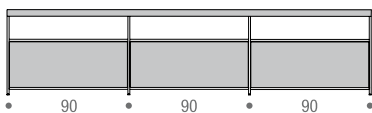

composizione SB-3 L276 P39 H64 cm
da aggiungere 3 contenitori L90

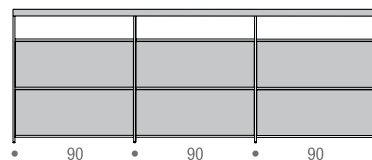

composizione SB-3 L276 P39 H100 cm
da aggiungere 6 contenitori L90

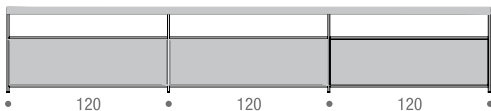

composizione SB-4 L366 P39 H64 cm
da aggiungere 3 contenitori L120

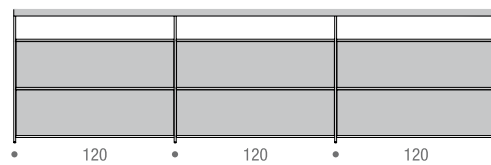

composizione SB-4 L366 P39 H100 cm
da aggiungere 6 contenitori L120

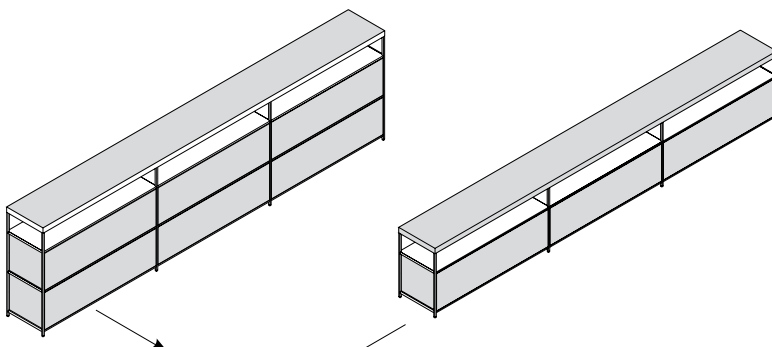

**CONTENITORI P39 PER MINIMA 3.0 SIDEBORD CON RIBALTA O CASSETTI L90/120
L'INSERIMENTO DI CONTENITORI È OBBLIGATORIO**

Finiture

La cifra indicata nel pallino identifica il numero di varianti colore e/o materiale della finitura.

A seguire, nella sezione VARIANTI DI FINITURA, sono presenti tutti i colori dei materiali utilizzati per questo prodotto.

SISTEMA

Struttura

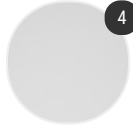

4

Verniciato opaco

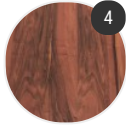

4

Top materico

Contenitore



4

Ribalta e cassetti

Varianti di finitura

STRUTTURA

Verniciato opaco

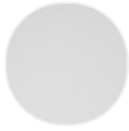

Verniciato
opaco bianco
X053



Verniciato
opaco grigio
grafite X054



Verniciato
opaco grigio
ombra X122



Verniciato
opaco nichel
perla X123

Top materico



Noce
nazionale
(fine wood)
X119



Pietra
ricostruita
nero ardesia
X132



Pietra
ricostruita
Serena X084



Pietra
ricostruita
bianco calce
X131

CONTENITORE

Ribalta e cassette



Laccato
opaco bianco
X042



Laccato
opaco grigio
ombra



laccato
opaco nichel
perla



Legno
naturale nero
X029